

Dell Projektör 1550/1650

Kullanım Kılavuzu



Notlar, Dikkat İbareleri ve Uyarılar



NOT: NOT, projektörünüzden daha fazla yararlanabilmenize yardımcı olan önemli bilgiler verir.



DİKKAT: DİKKAT, talimatlar izlenmezse donanımla ilgili olası zararı veya veri kaybını gösterir.



UYARI: UYARI olasılıkla mala gelebilecek zararı, kişisel yaralanmayı veya ölüm durumunu gösterir.

Bu belgede yer alan bilgiler haber verilmeksizin değişime tabidir.

© 2016 Dell Inc. Tüm hakları saklıdır.

Bu materyallerin Dell Inc.'in önceden yazılı izni olmaksızın herhangi bir yolla çoğaltılması kesinlikle yasaktır.

Bu metinde kullanılan ticari markalar: Dell ve DELL logosu Dell Inc. şirketinin ticari markalarıdır; DLP ve DLP logosu TEXAS INSTRUMENTS INCORPORATED şirketinin ticari markalarıdır; Microsoft ve Windows, ABD'de ve/veya diğer ülkelerde Microsoft Corporation şirketinin ticari markaları veya tescilli ticari markalarıdır.

Bu belgede kullanılan diğer ticari markalar ve ticari adlar markaların ve adların hak sahiplerine veya bunların ürünlerine işaret eder. Dell Inc. kendisine ait olanlar dışındaki ticari markalar ve ticari adlar üzerinde hiçbir mülkiyet iddiasında bulunmaz.

Model: Dell Projektör 1550/1650

Haziran 2016 Rev. A00

İçindekiler

1	Dell Projektörünüz Hakkında	4
	Projektör Kutu İçeriği	4
	Projektör Üstten ve Altan Görünüm	5
	Projektör Bağlantıları	6
	Uzaktan Kumandayı Kullanma	8
2	Projektör Görüntüsünü Ayarlama	12
	Yansıtılan Yakınlaştırmayı Ayarlama	12
	Projektörün Odağını Ayarlama	13
	Görüntü Boyutunu Ayarlama	14
3	Sorun Giderme	19
	Sorun Giderme İpuçları	19
	Sinyal Kılavuzu	23
4	Bakım	24
	Lambayı Değiştirme	24
	Uzaktan Kumanda Pillerini Değiştirme	26
5	Teknik Özellikler	27
6	Ek Bilgiler	31
7	Dell'e Başvurma	32

1

Dell Projektörünüz Hakkında

Projektörünüz aşağıda gösterilen tüm öğelerle birlikte gelir. Tüm öğelerin geldiğinden emin olun ve eksik varsa Dell'e başvurun.

Projektör Kutu İçeriği

Paketinin İçeriği

Güç kablosu

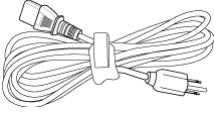

VGA kablosu (VGA - VGA)

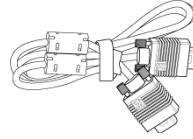

Uzaktan kumanda



AAA Piller (2)



CD, Kullanım Kılavuzu ve Belgeler



Projektör Üstten ve Altan Görünüm

Üstten Görünüm

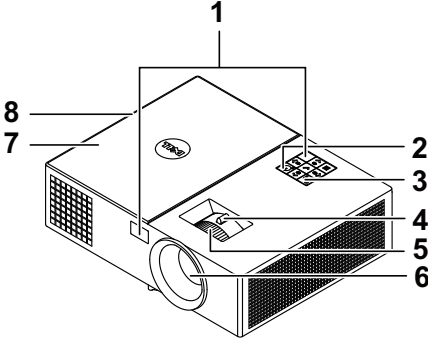

Altan Görünüm

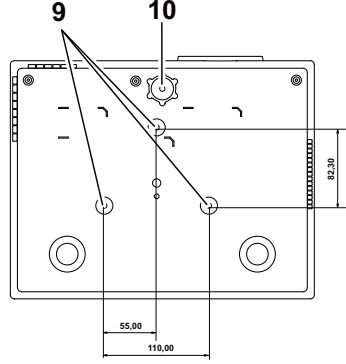

- | | |
|----|-------------------------------------|
| 1 | Kızıl ötesi alıcılar |
| 2 | Güç düğmesi |
| 3 | Durum göstergeleri |
| 4 | Yakınlaştırma sekmesi |
| 5 | Odak halkası |
| 6 | Lens |
| 7 | Lamba kapağı |
| 8 | 10 W hoparlör |
| 9 | Tavana montaj için montaj delikleri |
| 10 | Eğim ayarlama tekerleği |



NOT: M3 x 6,5 mm derinlikte tavana montaj vida deliği. Önerilen tork < 15 kgf-cm.

Projektör Bağlantıları

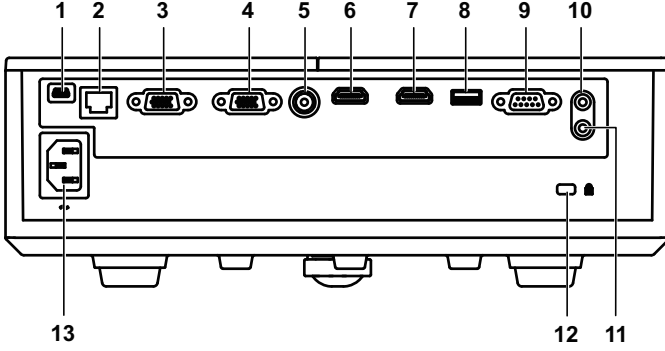

1	Aygıt yazılımı yükseltme için mini USB (mini tip B) bağlayıcı	8	+ 5 V/1,8A DC çıkışı bağlayıcı
2	RJ-45 konektörü	9	RS232 konektörü
3	VGA girişi bağlayıcı	10	Ses girişi konektörü
4	VGA çıkışı (monitör döngüsü) konektörü	11	Ses çıkışı konektörü
5	Kompozit Video konektörü	12	Güvenlik kablosu yuvası
6	HDMI-1 konektörü	13	Güç kablosu konektörü
7	HDMI-2 konektörü		

⚠ DİKKAT: Bu bölümdeki prosedürlerden herhangi birine başlamadan önce, sayfa 7 içinde anlatılan şekilde Güvenlik Talimatları'nı izleyin.

⚠ DİKKAT: Güvenlik Talimatları

- 1 Projektörü çok ısı üreten cihazların yakınında kullanmayın.
- 2 Projektörü aşırı toz bulunan alanlarda kullanmayın. Toz sistemin bozulmasına neden olabilir ve projektör otomatik olarak kapatılır.
- 3 Projektörün iyi havalandırılan bir alanda monte edildiğinden emin olun.
- 4 Projektördeki havalandırma yuvalarını ve açıklıkları engellemeyin.
- 5 Projektörün (5 °C ila 40 °C) ortam sıcaklıkları arasında çalıştığından emin olun.
- 6 Projektör açıldıktan veya kapatıldıktan hemen sonra çok sıcak olabileceğinden havalandırma çıkışına dokunmayın.
- 7 Projektör açıkken lensin içine bakmayın, aksi halde gözleriniz zarar görebilir.
- 8 Isı nesnenin erimesine veya yanmasına neden olabileceğinden projektörün yakınına veya önüne bir nesne koymayın veya projektör açıkken lensini kapatmayın.
- 9 Lensi silmek için alkol kullanmayın.
- 10 Işına doğrudan bakmayın, RG2.







- 11 Herhangi bir parlak ışık kaynağında olduğu gibi ışına doğrudan bakmayın, RG2 IEC 62471-5:2015.

✍ NOT:

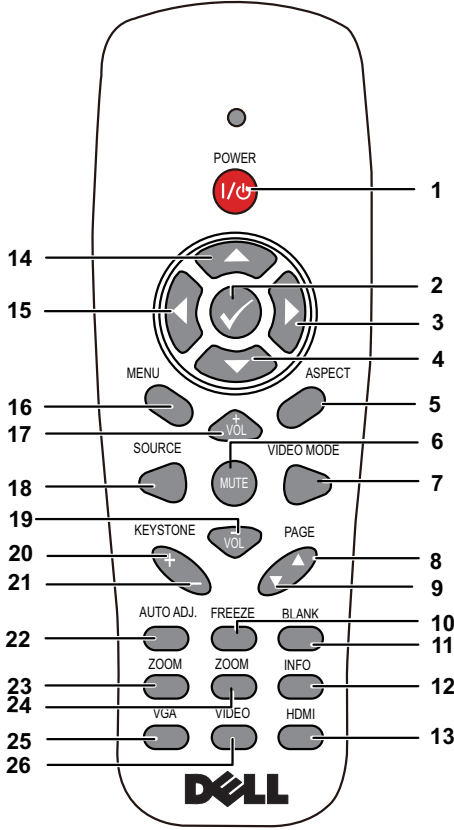
- Projektörü tavana kendiniz monte etmeye çalışmayın. Yetkili bir teknisyen tarafından takılmalıdır.
- Önerilen Projektör Tavana Montaj Kiti (P/N: C3505). Daha fazla bilgi için, dell.com/support adresindeki Dell Destek web sitesine bakın.
- Daha fazla bilgi için, projektörünüzle birlikte gelen Güvenlik Bilgileri'ne bakın.
- 1550/1650 projektör yalnızca iç mekânda kullanılabilir.

Uzaktan Kumandayı Kullanma



1	Güç 	Projektörü açar veya kapatır.
2	Giriş 	Seçimi onaylamak için basın.
3	Sağa 	Ekran Menüsü (OSD) öğelerinde dolaşmak için basın.
4	Aşağı 	Ekran Menüsü (OSD) öğelerinde dolaşmak için basın.
5	En Boy Oranı	Görüntülenen görüntünün en boy oranını değiştirmek için basın.

6	Sessiz 	Projektörün hoparlörünü sessize almak veya açmak için basın.
7	Video modu	<p>Projektörde verileri (sunum slaytları) veya videoyu (filmler, oyunlar vb.) görüntülemek için optimize edilmiş önceden ayarlanan yapılandırmalar bulunur.</p> <p>Presentation mode (Sunum modu), Bright mode (Parlak modu), Movie mode (Film modu), sRGB veya Custom mode (Özel mod) arasında geçiş yapmak için Video Modu düğmesine basın.</p> <p>Video Modu düğmesine bir kez basıldığında geçerli ekran modu gösterilir. Video Modu düğmesine tekrar basıldığında modlar arasında geçiş yapılır.</p>
8	Sayfa yukarı ▲	<p>Önceki sayfaya gitmek için basın.</p> <p> NOT: Sayfa Yukarı özelliğini kullanmak istiyorsanız Mini USB kablosunun bağlanması gerekir.</p>
9	Sayfa aşağı ▼	<p>Sonraki sayfaya gitmek için basın.</p> <p> NOT: Sayfa Aşağı özelliğini kullanmak istiyorsanız Mini USB kablosunun bağlanması gerekir.</p>
10	Dondur	Ekran görüntüsünü duraklatmak için basın, sonra çözmek için "Dondur"a tekrar basın.
11	Boş ekran	Görüntüyü gizlemek/göstermek için basın.
12	Bilgi	Projektör yerel çözünürlük bilgilerini almak için basın.
13	HDMI	HDMI kaynağını seçmek için basın.
14	Yukarı 	Ekran Menüsü (OSD) öğelerinde dolaşmak için basın.
15	Sola 	Ekran Menüsü (OSD) öğelerinde dolaşmak için basın.
16	Menü	OSD'yi etkinleştirmek için basın.
17	Ses seviyesini artır 	Ses seviyesini artırmak için basın.

18	Kaynađı	Analog RGB, Kompozit, Komponent (YPbPr, VGA yoluyla), HDMI 1 ve HDMI 2 kaynađı arasında geiř yapmak iin basın.
19	Ses seviyesini azalt 	Ses seviyesini azaltmak iin basın.
20	Yastıklama ayarı +	Projektörü eđme nedeniyle (+/-40 derece) grnt bozulmasını ayarlamak iin basın.
21	Yastıklama ayarı -	Projektr eđme nedeniyle (+/-40 derece) grnt bozulmasını ayarlamak iin basın.
22	Otomatik Ayarla	Projektr giriř kaynađıyla senkronize etmek iin basın. Otomatik ayarla OSD grntleniyorsa alıřmaz.
23	Yakınlařtırma +	Grnty artırmak iin basın.
24	Yakınlařtırma -	Grnty azaltmak iin basın.
25	VGA	VGA kaynađını semek iin basın.
26	Video	Kompozit Video kaynađını semek iin basın.

Uzaktan Kumanda Çalışma Mesafesi

Çalışma mesafesi	
Açı	$\pm 30^\circ$
Mesafe	7 m/22,97 feet

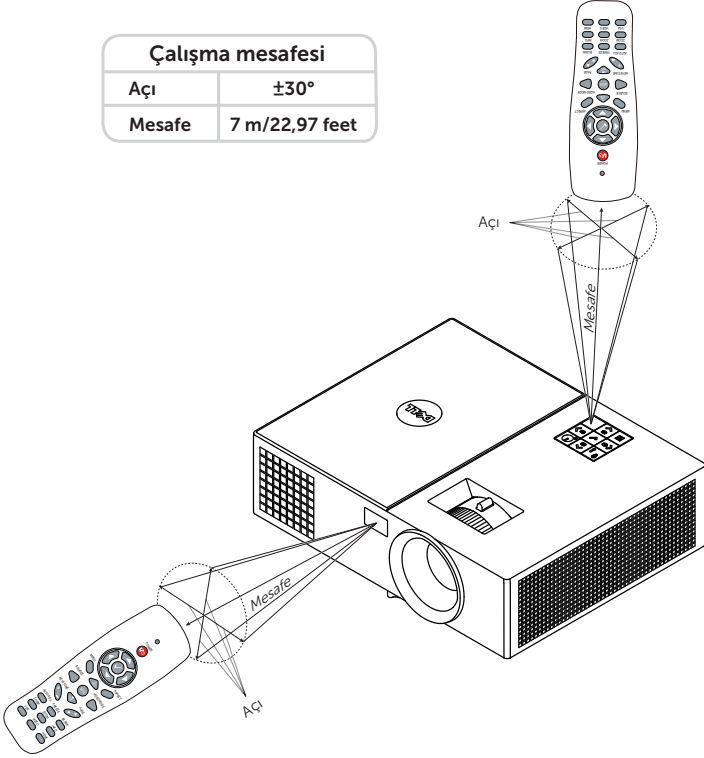

NOT: Gerçek çalıştırma aralığı diyagramdan biraz farklı olabilir. Zayıf piller uzaktan kumandanın projektörü düzgün çalıştırmasını da önleyecektir.

2

Projektör Görüntüsünü Ayarlama

Yansıtılan Yakınlaştırmayı Ayarlama

Projektörün Yüksekliğini Yükseltme

1 Projektörü istenen görüntüleme açısına kaldırın ve görüntüleme açısında ince ayar yapmak için ön eğim ayarlama tekerleğini kullanın.

Projektörün Yüksekliğini Alçaltma

1 Projektörü alçaltın ve görüntüleme açısında ince ayar yapmak için ön eğim ayarlama tekerleğini kullanın.

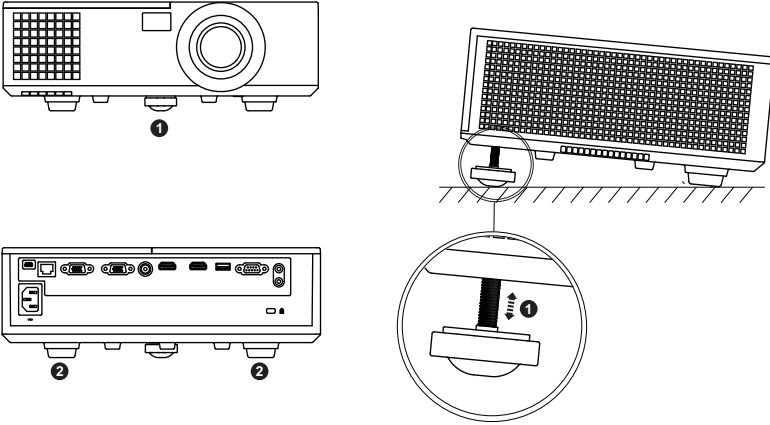

1 Ön eğim ayarlama tekerleği
(Eğim açısı: 0 ila 5 derece)

2 Sabit lastik ayak

Projektörün Odağını Ayarlama

1 Görüntü netleşinceye kadar odak halkasını döndürün. Projektör 3,94 ila 32,81 ft (1,2 ila 10 m) aralıklarındaki mesafelerde odaklar.

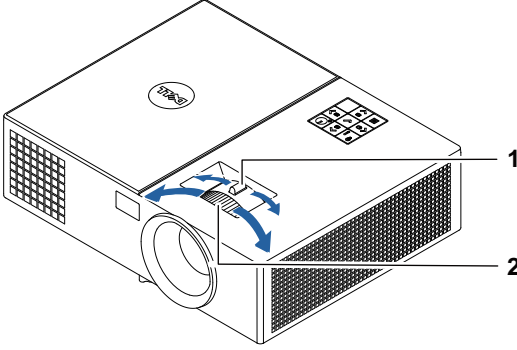

1 Yakınlaştırma sekmesi

2 Odak halkası

Görüntü Boyutunu Ayarlama

1550

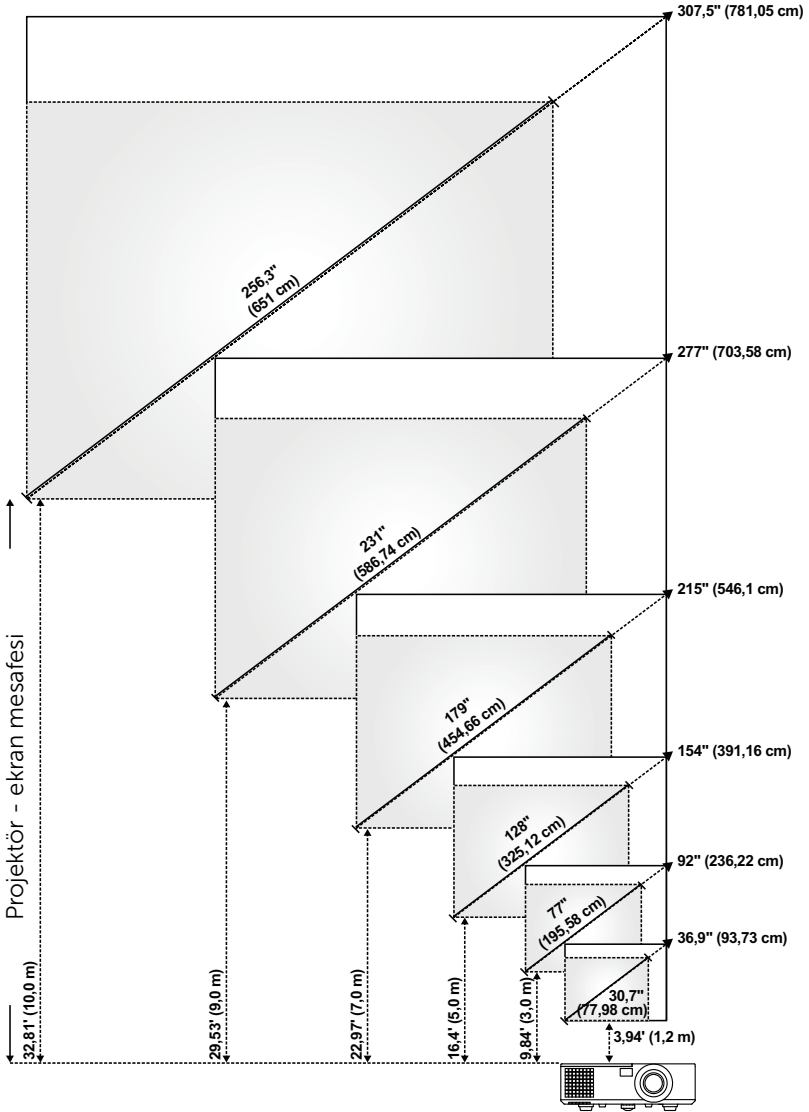

1650

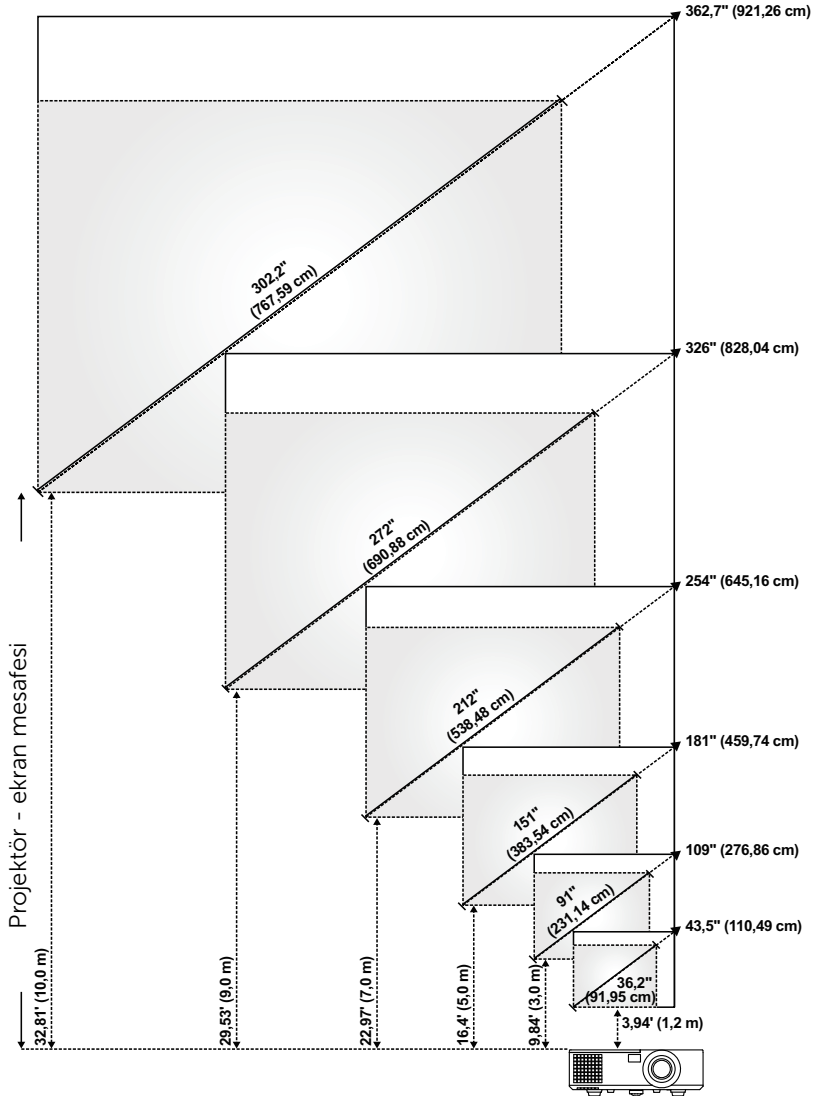

Görüntü Şeklini Ayarlama

1550

En Az Yakınlaştırma					
Yansıtma Mesafesi (m) [A]	Görüntü boyutu			Projektör tabanından görüntünün üstüne (cm) [C]	Projektör tabanından görüntünün altına (cm) [D]
	Çapraz (inç/cm) [B]	Genişlik (cm) [W]	Yükseklik (cm) [H]		
1,2	30,7"/ 77,98 cm	63	47	54	7
3	77"/ 195,58 cm	156	117	135	18
5	128"/ 325,12 cm	260	195	225	30
7	179"/ 454,66 cm	365	273	314	41
9	231"/ 586,74 cm	469	352	404	52
10	256,3"/ 651 cm	521	391	449	58

En Fazla Yakınlaştırma					
Yansıtma Mesafesi (m) [A]	Görüntü boyutu			Projektör tabanından görüntünün üstüne (cm) [C]	Projektör tabanından görüntünün altına (cm) [D]
	Çapraz (inç/cm) [B]	Genişlik (cm) [W]	Yükseklik (cm) [H]		
1,2	36,9"/ 93,73 cm	75	56	65	9
3	92"/ 236,22 cm	188	141	162	21
5	154"/ 391,16 cm	313	234	270	36
7	215"/ 546,1 cm	438	328	377	49
9	277"/ 703,58 cm	563	422	485	63
10	307,5"/ 781,05 cm	625	469	539	70

* Bu grafik kullanıcı için yalnızca başvuru amaçlıdır.

* Sapma Oranı: 115±5%

1650

En Az Yakınlaştırma					
Yansıtma Mesafesi (m) [A]	Görüntü boyutu			Projektör tabanından görüntünün üstüne (cm) [C]	Projektör tabanından görüntünün altına (cm) [D]
	Çapraz (inç/cm) [B]	Genişlik (cm) [W]	Yükseklik (cm) [H]		
1,2	36,2"/ 91,95 cm	78	49	55	6
3	91"/ 231,14 cm	195	122	137	15
5	151"/ 383,54 cm	326	203	229	26
7	212"/ 538,48 cm	456	285	320	35
9	272"/ 690,88 cm	586	366	412	46
10	302,2"/ 767,59 cm	651	407	457	50

En Fazla Yakınlaştırma					
Yansıtma Mesafesi (m) [A]	Görüntü boyutu			Projektör tabanından görüntünün üstüne (cm) [C]	Projektör tabanından görüntünün altına (cm) [D]
	Çapraz (inç/cm) [B]	Genişlik (cm) [W]	Yükseklik (cm) [H]		
1,2	43,5"/ 110,49 cm	94	59	66	7
3	109"/ 276,86 cm	234	146	165	19
5	181"/ 459,74 cm	391	244	274	30
7	254"/ 645,16 cm	547	342	384	42
9	326"/ 828,04 cm	703	439	494	55
10	362,7"/ 921,26 cm	781	488	549	61

* Bu grafik kullanıcı için yalnızca başvuru amaçlıdır.

* Sapma Oranı: 112,4±5%

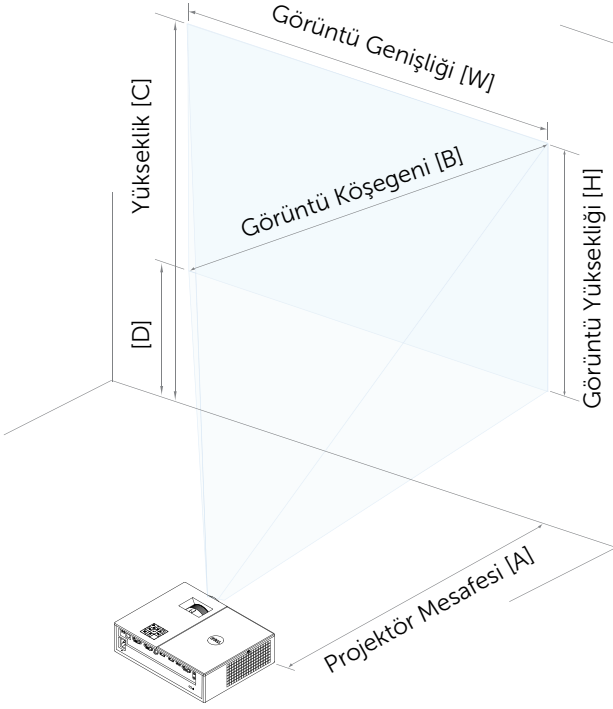

3

Sorun Giderme

Sorun Giderme İpuçları



Projektörünüzde sorunlar yaşıyorsanız, aşağıdaki sorun giderme ipuçlarına bakın. Sorun devam ederse, Dell'e başvurun.

Sorun

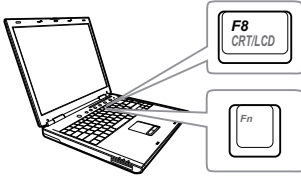
Ekranında hiç görüntü gösterilmiyor





Olası Çözüm

- INPUT SOURCE (GİRİŞ KAYNAĞI) menüsünde doğru giriş kaynağı seçtiğinizden emin olun.
- Harici grafik bağlantı noktasının etkinleştirildiğinden emin olun. Dell dizüstü bilgisayar kullanıyorsanız,   (Fn+F8) tuşlarına basın. Diğer bilgisayarlarda, ilgili dokümantasyona bakın. Görüntüler düzgün görüntülenmiyorsa, lütfen bilgisayarınızın video sürücüsünü yükseltin. Dell bilgisayarlar için www.dell.com/support adresine bakın.
- Tüm kabloların sağlam şekilde bağlandığından emin olun. Bkz. "Projektör Görüntüsünü Ayarlama" sayfa 12.
- Konektör pimlerinin eğik veya kırık olmadığından emin olun.
- Lambanın sıkıca takıldığından emin olun (bkz. "Lambayı Değiştirme" sayfa 24).
- Advanced Settings (Gelişmiş Ayarlar) menüsünün Projector Settings (Projektör Ayarları) kısmındaki Test Pattern (Test Deseni) özelliğini kullanın. Test deseni renklerinin doğru olduğundan emin olun.

Sorun (devam)

Kısmi, kayan veya yanlış gösterilen görüntü

Olası Çözüm (devam)

- 1 Uzaktan kumandadaki Otomatik Ayarla düğmesine basın.
- 2 Dell dizüstü bilgisayar kullanıyorsanız, bilgisayar çözünürlüğünü WXGA (1280 x 800) veya XGA (1024 x 768) olarak değiştirin:
 - a Microsoft® Windows® masaüstünüzün kullanılmayan bir alanını sağ tıklayın, **Özellikler**'i tıklayın ve sonra **Ayarlar** sekmesini seçin.
 - b Harici monitör bağlantı noktası için ayarın 1280 x 800 veya 1024 x 768 piksel olduğundan emin olun.
 - c   (Fn+F8) tuşlarına basın.

Çözünürlükleri değiştirmede zorlanıyorsanız veya monitörünüz donuyorsa, tüm ekipmanı ve projektörü yeniden başlatın.

Dell dizüstü bilgisayar kullanmıyorsanız, belgelerinize bakın. Görüntüler düzgün görüntülenmiyorsa, lütfen bilgisayarınızın video sürücüsünü yükseltin. Dell bilgisayar için www.dell.com/support adresine bakın.

Ekranda sunumunuz görüntülenmiyor

Taşınabilir dizüstü bilgisayar kullanıyorsanız,   (Fn+F8) tuşlarına basın.

Görüntü kararsız veya titreşiyor

Advanced Settings (Gelişmiş Ayarlar) menüsünün OSD **Display Settings (Göstergesi Ayarları)** ögesinde izlemeyi ayarlayın (yalnızca PC Modu).

Görüntüde dikey titreşen çubuk var

Advanced Settings (Gelişmiş Ayarlar) menüsünün OSD **Display Settings (Göstergesi Ayarları)** ögesinde frekans ayarlayın (yalnızca PC Modu).

Sorun (devam)	Olası Çözüm (devam)
Görüntü rengi yanlış	<ul style="list-style-type: none">• Ekran grafik kartından yanlış sinyal çıkışı alıyorsa, lütfen OSD Image Settings (Görüntü Ayarları) Advanced Settings (Gelişmiş Ayarlar) sekmesinde sinyal türünü RGB olarak ayarlayın.• Advanced Settings (Gelişmiş Ayarlar) menüsünün Projector Settings (Projektör Ayarları) içinde Test Pattern (Test Deseni) öğesini kullanın. Test deseni renklerinin doğru olduğundan emin olun.
Görüntü odaklanmıyor	<ol style="list-style-type: none">1 Projektör lensindeki odak halkasını ayarlayın.2 Yansıtma ekranının projektörden gereken uzaklıkta (120,09 cm [1,2 m] ~ 1.000,05 cm [10 m]) olduğundan emin olun.
16:9 DVD gösterildiğinde görüntü uzatılır	<p>Projektör giriş sinyali biçimini otomatik olarak algılar. Bir Orijinal ayar sayesinde giriş sinyali biçimine göre yansıtılan görüntünün en boy oranını koruyacaktır.</p> <p>Görüntü hâlâ uzatılmış durumdaysa, ekran menüsündeki Display Settings (Göstergesi Ayarları) menüsünün Advanced Settings (Gelişmiş Ayarlar) kısmında en boy oranını ayarlayın.</p>
Görüntü ters	OSD'den Projector Settings (Projektör Ayarları) öğesinin Advanced Settings (Gelişmiş Ayarlar) öğesini seçin ve projektör modunu ayarlayın.
Lamba yanmış veya patlama sesi çıkarıyor	Lamba ömrünün sonuna geldiğinde, yanabilir ve yüksek sesli patlama sesi çıkarabilir. Bu durumda, projektör yeniden açılmaz. Lambayı değiştirmek için, bkz. "Lambayı Değiştirme" sayfa 24.
LAMBA ışığı sürekli sarı	LAMBA ışığı sürekli sarıysa, lambayı değiştirin.

Sorun (devam)	Olası Çözüm (devam)
LAMBA ışığı sarı yanıp sönüyor	<p>LAMBA ışığı sarı yanıp sönüyorsa, lamba modülü bağlantısı bozulmuş olabilir. Lütfen lamba modülünü kontrol edin ve düzgün takıldığından emin olun.</p> <p>LAMBA ışıkları ve Güç ışığı kehribar renginde yanıp sönüyorsa, lamba sürücüsü arızalanmış olabilir ve projektör otomatik olarak kapanacaktır.</p> <p>LAMBA ve SICAKLIK ışıkları sarı yanıp sönüyorsa ve Güç ışığı sürekli maviyse, renk tekerleği başarısız olmuştur ve projektör otomatik olarak kapatılacaktır. Koruma modunu temizlemek için, GÜÇ düğmesini 10 saniye kadar basılı tutun.</p>
SICAKLIK ışığı sürekli sarı	Projektör aşırı ısınmıştır. Ekran otomatik olarak kapanır. Projektör soğuduktan sonra ekranı tekrar açın. Sorun devam ederse, Dell'e başvurun.
SICAKLIK ışığı sarı yanıp sönüyor	Projektör fanı başarısız olursa, projektör otomatik olarak kapanır. Güç düğmesini 10 saniye kadar basılı tutarak projektör modunu temizlemeyi deneyin. Lütfen yaklaşık 5 dakika bekleyin ve yeniden açmayı deneyin. Sorun devam ederse, Dell'e başvurun.
Uzaktan kumanda düzgün çalışmıyor veya yalnızca sınırlı bir aralıkta çalışıyor	Pil azalmış olabilir. Öyleyse, iki yeni AAA pil takın.
LAN denetimi desteği	<ul style="list-style-type: none">• Web Denetimi işlevleri IE9, IE10 ve IE11 üzerinde doğrulanmıştır. Diğer sürümlerde uyumluluk sorunu olabilir.• Uyumluluk Görünümü ayarı devre dışı bırakılmalıdır. Aksi durumda web denetimi sayfası anormal simge veya içerik gösterimi sorunu yaşayabilir.

Sinyal Kılavuzu

Projektör Durumu	Açıklama	Kontrol Düğmeleri	Gösterge	
		Güç	SICAKLIK (Sarı)	LAMBA (Sarı)
Bekleme modu	Projektör Bekleme modunda. Güç açılmaya hazır.	Yanıp Sönen Beyaz	KAPALI	KAPALI
Isınma modu	Projektörün ısınması ve açılması zaman alır.	Beyaz	KAPALI	KAPALI
Lamba açık	Projektör Normal modunda, görüntü görüntülemek için hazır. ☑ Not: OSD menüsüne erişilmedi.	Beyaz	KAPALI	KAPALI
Soğutma modu	Projektör kapanmak için soğuyor.	Beyaz	KAPALI	KAPALI
Projektör aşırı ısınmış	Hava açıklıkları engellenmiş olabilir veya ortam sıcaklığı 40°C'nin üzerinde olabilir. Projektör otomatik olarak kapanır. Hava çıkışlarının engellenmediğinden ve ortam sıcaklığının çalıştırma aralığı içinde olduğundan emin olun. Sorun devam ederse, Dell'e başvurun.	KAPALI	SARI	KAPALI
Fan arızalı	Fanlardan biri arızalanmıştır. Projektör otomatik olarak kapanır. Sorun devam ederse, Dell'e başvurun.	KAPALI	SARI Yanıp sönen	KAPALI
Lamba sürücüsü arızalı	Lamba sürücüsü arızalandı. Projektör otomatik olarak kapanır. Üç dakika sonra güç kablosunu çıkarın ve sonra ekranı tekrar açın. Bu sorun devam ederse Dell'e başvurun.	SARI Yanıp sönen	KAPALI	SARI Yanıp sönen
Renk Tekerleği arızalı	Renk tekerleği başlatılmıyor. Projektör arızalandı ve projektör otomatik olarak kapanıyor. Üç dakika sonra güç kablosunu çıkarın ve sonra projektörü açın. Bu sorun devam ederse Dell'e başvurun.	Beyaz	SARI Yanıp sönen	SARI Yanıp sönen
Lamba arızalı	Lamba bozuk. Lambayı değiştirin.	KAPALI	KAPALI	SARI
Hata - DC kaynağı (+12V)	Güç kaynağı kesilmiştir. Projektör otomatik olarak kapanır. Üç dakika sonra güç kablosunu çıkarın ve sonra projektörü açın. Bu sorun devam ederse Dell'e başvurun.	SARI Yanıp sönen	SARI	SARI
Lamba modülü bağlantısı başarısız oldu	Lamba modülü bağlantısı bozulmuş olabilir. Lamba modülünü kontrol edin ve düzgün takıldığından emin olun. Sorun devam ederse, Dell'e başvurun.	KAPALI	KAPALI	SARI Yanıp sönen

4

Bakım

Lambayı Deęiřtirme

△ **DİKKAT:** Bu bölümdeki prosedürlerden herhangi birine başlamadan önce, sayfa 7 içinde anlatılan şekilde Güvenlik Talimatları'nı izleyin.

Ekranda "Lamp is approaching the end of its useful life in the operation. (Lamba kullanım ömrü sonuna yaklaşıyor.) Replacement suggested! (Deęiřtirilmesi önerilir!) www.dell.com/lamps" iletisi görüldüğünde lambayı deęiřtirin. Lambayı deęiřtirdikten sonra bu sorun devam ederse, Dell'e başvurun.

△ **DİKKAT:** Projektörünüzün güvenli ve optimum çalışma kořulu için orijinal bir lamba kullanın.

△ **DİKKAT:** Lamba kullanımdayken çok ısınır. Projektörün en az 30 dakika soęumasını saęlayıncaya kadar lambayı deęiřtirmeye çalışmayın.

△ **DİKKAT:** Hiçbir zaman ampule veya lamba camına dokunmayın. Projektör lambaları çok kırılmandır ve dokunulursa kırılabilir. Kırılan cam parçaları keskindir ve yaralanmaya neden olabilir.

△ **DİKKAT:** Lamba kırılırsa, kırılan tüm parçaları projektörden çıkarın ve eyalet, yerel veya federal yasalarına göre elden çıkarın veya geri dönüřtürün. Daha fazla bilgi için bkz. www.dell.com/hg.

1 Projektörü kapatın ve güç kablosunun bağlantısını kesin.

2 Projektörün en az 30 dakika soęumasını saęlayın.

3 Üst kapaęı sabitleyen vidayı gevřetip kapaęı çıkarın.

4 Lambayı sabitleyen vidayı gevřetin.

5 Lambayı metal tutacaęından yukarı çekin.

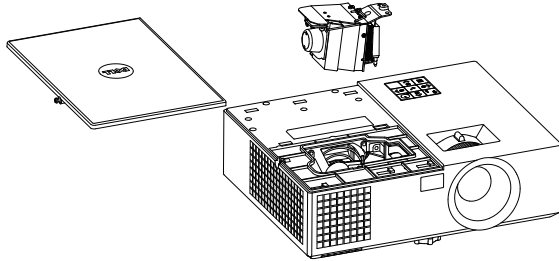



NOT: Dell garanti kapsamında deęiřtirilen lambaların Dell'e iade edilmesini isteyebilir. Aksi halde, en yakın atık pil alanının adresi için yerel çöp temizlik kurumuna başvurun.

6 Yeni lambayla deęiřtirin.

7 Lambayı sabitleyen vidayı sıkın.

8 Üst kapaęı geri takıp vidayı sıkın.

9 **Advanced Settings (Geliřmiř Ayarlar)** menüsünün **Power Settings (Güç Ayarları)** kısmındaki **Lamp Reset (Lamba Sıfırlama)** iřlevi için "Yes" (Evet) ayarını seçerek lamba kullanım süresini sıfırlayın. Yeni bir lamba modülü deęiřtirildięinde, projektör otomatik olarak lamba saatini algılar ve sıfırlar.



DİKKAT: Lambayı Elden Çıkarma (yalnızca ABD için)

ÜRÜN İÇİNDEKİ LAMBALAR CIVA İÇEREBİLİR VE YEREL, EYALET VEYA FEDERAL YASALARA UYGUN ŐEKİLDE GERİ DÖNÜŐTÜRÜLMELERİ VEYA ELDEN ÇIKARILMALARI GEREKİR. DAHA FAZLA BİLGİ İÇİN, WWW.DELL.COM/HG ADRESİNE GİDİN VEYA WWW.EIAE.ORG ADRESİNDEKİ ELECTRONIC INDUSTRIES ALLIANCE'A GİDİN. LAMBAYA ÖZGÜ ELDEN ÇIKARMA BİLGİLERİ İÇİN, WWW.LAMPRECYCLE.ORG ADRESİNİ ZİYARET EDİN.

Uzaktan Kumanda Pillerini Deęiřtirme



NOT: Kullanmadığınızda pilleri uzaktan kumandadan çıkarın.

1 Pil bölmesi kapađını kaldırmak için çıkıntıya basın.

1

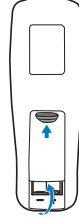

2 Pillerdeki kutup (+/-) işaretlerini kontrol edin.

2

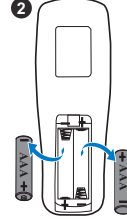

3 Pilleri takın ve kutupları pil bölmesindeki işaretlere göre düzgün ayarlayın.

3

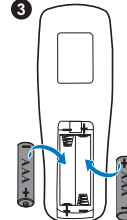

NOT: Farklı pil tiplerini karıştırmaktan veya yeni ve eski pilleri birlikte kullanmaktan kaçının.

4 Pil kapađını geri kaydırın.

4



5

Teknik Özellikler

Işık Valfi	1550: 0,55" XGA S450 DMD, DarkChip3™ 1650: 0,65" WXGA S450 DMD, DarkChip3™
Parlaklık	1550: 3800 ANSI Lümen (Maks.) 1650: 4000 ANSI Lümen (Maks.)
Karşıtlık Oranı	2200:1 Tipik (Tam Açık/Tam Kapalı)
Parlaklık Dağılımı	1550: %85 Tipik (Japon Standardı - JBMA) 1650: %80 Tipik (Japon Standardı - JBMA)
Piksel Sayısı	1550: 1024 x 768 (XGA) 1650: 1280 x 800 (WXGA)
En Boy Oranı	1550: 4:3 1650: 16:9
Görüntülenebilen Renkler	1,07 milyon renk
Renk Tekerleği Hızı	2 kat 3B Görüntü için 1 kat
Projeksiyon Lensi	F-Stop: F/ 2,4~2,66 Odak uzaklığı, f=18,2~21,8 mm 1,2X manüel Yakınlaştırma Lensi 1550: Atış hızı =1,6~1,92 genişliğinde ve tele 1650: Atış hızı =1,28~1,536 genişliğinde ve tele 1550: Sapma oranı: 115 ± 5% 1650: Sapma oranı: 112,4 ± 5%
Projeksiyon Ekran Boyutu	1550: 30,7 ~ 307,5 inç (çapraz) 1650: 36,2 ~ 362,7 inç (çapraz)
Projeksiyon Mesafesi	3,94 ~ 32,81 ft (1,2 ~ 10 m)

Video Uyumluluđu

Kompozit Video:

NTSC: M (3,58 MHz), 4,43 MHz

PAL: B, D, G, H, I, M, N, 4,43 MHz

SECAM: B, D, G, K, K1, L, 4,25/4,4 MHz

VGA yoluyla Komponent Video giriři: 1080i (50/60 Hz), 720p (50/60 Hz), 576i/p, 480i/p

HDMI giriři: 1080p, 720p, 576i/p, 480i/p

Güç Kaynađı

Güç Tüketimi

PFC giriřiyle Evrensel AC 100-240 V 50-60 Hz

Normal mod: 315 W \pm %10, 110 Vac'de

Eco modu: 250 W \pm %10, 110 Vac'de

Bekleme modu: < 0,5 W

Ađ bekleme: < 3 W



NOT: Varsayılan olarak, projektör etkisiz kaldıktan 20 dakika sonra güç tasarrufu moduna girmek için ayarlanmıştır.

Ses

Gürültü Düzeyi

1 hoparlör x 10 watt RMS

Normal mod: 37 dB(A)

Eco modu: 32 dB(A)

Projektör Ađırlıđı

Boyutlar (G x Y x D)

<7,71 lb (3,5 Kg)

12,6 x 3,74 x 9,84 inç (320 x 95 x 250 mm)

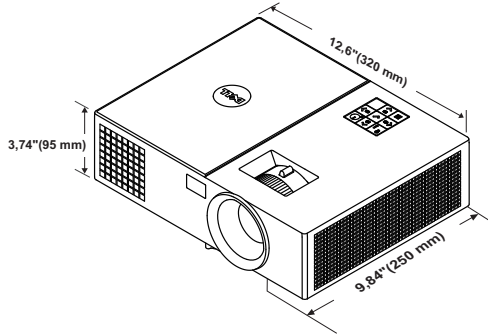

Çevresel

Çalıştırma sıcaklığı: 5 °C ila 40 °C
(41 °F ila 104 °F)

Nem: %80 maksimum

Depolama sıcaklığı: 0 °C ila 60 °C
(32 °F ila 140 °F)

Nem: %90 maksimum

Nakliye sıcaklığı: -20 °C ila 60 °C
(-4 °F ila 140 °F)

Nem: %90 maksimum

G/Ç Konektörleri

Güç: Bir AC güç soketi (3 pinli - C14 giriş)

VGA girişi: Bir tane 15 pimli D-sub bağlayıcı
(Mavi), VGA Giriş, analog RGB/Bileşen giriş
sinyalleri için.

VGA çıkışı: Bir 15 pinli D-sub konektörü (Siyah),
VGA Giriş döngüsü için.

Kompozit Video girişi: CVBS sinyali için bir Sarı
RCA jakı.

HDMI girişi: HDMI 1.4a. özelliği HDCP
uyumluluğu desteği için iki tane HDMI bağlayıcı.

Analog Ses girişi: Bir 3,5 mm stereo mini telefon
jakı (Mavi).

Değişken ses çıkışı: Bir 3,5 mm stereo mini
telefon jakı (Yeşil).

USB (tip B) bağlantı noktası: Aygıt yazılımı
yükseltmesi için bir tane bağlı mini USB.

5 V/1,8A çıkış: Aracı cihaz gücü desteği için bir
tane USB tip A 5 V DC / 1,8 A çıkış.

RS232 bağlantı noktası: RS232 iletişimi için bir
9 pin D-sub.

RJ-45 bağlantı noktası: Yerleşik ağ kontrolü için
bir tane RJ-45 bağlayıcı.

Lamba

PHILIPS 260 W kullanıcı tarafından
değiştirilebilir lamba

Lamba ömrü

Normal mod: 3000 saate kadar

Eco modu: 5000 saate kadar



NOT: Herhangi bir projektörün lamba ömrü derecelendirmesi yalnızca parlaklıktaki azalmanın bir ölçüsüdür ve lambanın ne kadar sürede bozulacağını ve ışık vermeyeceğini belirtmez. Lamba ömrü, örnek bir lamba popülasyonunun yüzde 50'den fazlasında, söz konusu lambanın belirtilen lümen değerinin yaklaşık yüzde 50'si kadar parlaklıkta azalma oluncaya kadar geçen zaman olarak tanımlanır. Belirtilen lamba ömrü hiçbir şekilde garanti edilmez. Bir projektör lambasının fiili çalışma ömrü çalışma koşullarına ve kullanma şekillerine göre değişir. Projektörün stresli koşullarda (tozlu ortamlarda, yüksek sıcaklıklarda, her gün uzun saatler boyunca ve ani kapatma gibi) kullanılması büyük olasılıkla lambanın çalışma ömrü kısaltır veya lambanın arızalanmasına neden olur.

6

Ek Bilgiler

Projektörünüzün kullanım yöntemi konusunda ek bilgiler için lütfen www.dell.com/support/manuals adresindeki **Dell Projektörleri Kullanım Kılavuzu** belgesine bakın.

7

Dell'e Başvurma

ABD'deki müşteriler için, 800-WWW-DELL (800-999-3355) numarasını arayın.



NOT: Etkin bir İnternet bağlantınız yoksa başvuru bilgilerini satış faturanızda, irsaliyede, fişte veya Dell ürün kataloğunda bulabilirsiniz.

Dell, birçok çevrimiçi ve telefona bağlı destek ve hizmet seçenekleri sunar. Kullanılabilirlik ülke ve ürüne göre değişir ve bazı hizmetler alanınızda bulunmayabilir. Satışlar, teknik destek veya müşteri hizmetleri konularında Dell'e başvurmak için:

- 1 www.dell.com/contactDell adresini ziyaret edin.
- 2 Etkileşimli bir haritada bölgenizi seçin.
- 3 Kişi için bir Segment seçin.
- 4 İhtiyacınıza göre uygun hizmeti veya destek bağlantısını seçin.

Dizin

A

Ana Ünite 5

10 W hoparlör 5

Durum göstergeleri 5

Eğim ayarlama tekerleği 5

Güç düğmesi 5

Kızıl ötesi alıcılar 5

Lamba kapağı 5

Lens 5

Odak halkası 5

Tavana montaj için montaj delikleri 5

Yakınlaştırma sekmesi 5

B

Bağlantı Noktaları

+ 5 V/1 A DC çıkışı bağlayıcı 6

Aygıt yazılımı yükseltme için mini USB (mini tip B) bağlayıcı 6

Güç kablosu konektörü 6

Güvenlik kablosu yuvası 6

HDMI-1 konektörü 6

HDMI-2 konektörü 6

Kompozit Video konektörü 6

RJ-45 konektörü 6

RS232 konektörü 6

Ses çıkışı konektörü 6

Ses girişi konektörü 6

VGA çıkışı (monitör döngüsü) konektörü 6

VGA girişi bağlayıcı 6

D

Dell

başvurma 31, 32

Dell'e Başvurun 4, 24

destek

Dell'e başvurma 31, 32

L

Lambayı Değiştirme 24

P

Projektörün Odağını

Ayarlama 13

Projektörün Yakınlaştırmasını ve Odağını Ayarlama

Odak halkası 13

Yakınlaştırma sekmesi 13

T

Teknik Özellikler

Audio (Ses) 28

Boyutlar 28

Çevresel 29

En Boy Oranı 27

G/Ç Konektörleri 29

Görüntülenebilen Renkler 27

Güç Kaynağı 28

Güç Tüketimi 28

Gürültü Düzeyi 28

Işık Valfi 27

Karşıtlık Oranı 27

Parlaklık 27

Parlaklık Dağılımı 27

Piksel Sayısı 27

Projeksiyon Ekran Boyutu 27

Projeksiyon Lensi 27

Projeksiyon Mesafesi 27

Projektör Ağırlığı 28

Renk Tekerleği Hızı 27

Video Uyumluluğu 28

telefon numaraları 32

U

Uzaktan Kumanda 8

Y

Yansıtılan Görüntüyü Ayarlama

projektörü alçaltın

Ön eğim ayarlama

tekerleği 12

Sabit lastik ayak 12

Projektörün Yüksekliğini

Ayarlama 12